



Fiorenza – зажига ЗВЕЗДЫ

Fiorenza Mini

Fiorenza – это модельный ряд стильных регулируемых прожекторов с интегрированными электронными ПРА и алюминиевыми отражателями (с пучками 12°, 24° и 36°) для ламп MASTER SDW-TG Mini, MASTERColour CDM-TC, MASTERColour CDM-T Mini, MASTERColour CDM-R111, MASTERLine TC и MASTERLine HAL-R111. Они помогают создать приятную атмосферу в помещении, например, в магазине или приемной. Модельный ряд Fiorenza представлен несколькими различными версиями, включая микро и двоянные прожекторы. Доступно множество аксессуаров, позволяющих светодизайнерам и архитекторам внести дополнительные штрихи в свое творчество.

Преимущества

- Make the stars shine, with a range of stylish, adjustable projectors that create an attractive ambience, for instance in retail outlets or lobbies
- Choice of Micro and Twin versions plus a range of accessories enabling architects and designers to that special final touch to their creative solutions
- Choice of aluminum reflectors with 12°, 24° and 36° beam widths to meet a wide range of accent lighting needs

Спецификации

| | | | |
|--|---|--|--|
| <ul style="list-style-type: none"> • Тип | <p>MRS700 (под 3-фазный шинопровод, газоразрядные лампы высокой интенсивности) LRS700 (под 3-фазный шинопровод, галогенные лампы) MCS700 (на опорной плате, газоразрядные лампы высокой интенсивности) LCS700 (на опорной плате, галогенные лампы)</p> | <ul style="list-style-type: none"> • Трансформатор | <p>Электронный (ЕТ)</p> |
| <ul style="list-style-type: none"> • Допустимые типы ламп | <p>Газоразрядные лампы высокой интенсивности: - 1 x MASTERColour CDM-TC / G8.5 / 35, 70 W Галогенные лампы: - 1 x MASTERLine TC / G8.5 / 60 W (HAL-TC)</p> | <ul style="list-style-type: none"> • Установка | <p>Непосредственно на потолочную опорную плату (ВА) На 3-фазный шинопровод (ЗС)</p> |
| <ul style="list-style-type: none"> • Лампа в комплекте | <p>Да (К, цветовые характеристики 830, 930 или 942)</p> | <ul style="list-style-type: none"> • Цвет | <p>Серый (GR) Белый (WH) RAL-цвета на заказ</p> |
| <ul style="list-style-type: none"> • Оптика | <p>Узкий пучок (12°) Средний пучок (24° и 36°)</p> | <ul style="list-style-type: none"> • Материал | <p>Алюминий</p> |
| <ul style="list-style-type: none"> • ПРА | <p>Электронный, 220 - 240 В / 50 - 60 Гц; - Электронный балласт (ЕВ)</p> | <ul style="list-style-type: none"> • Обслуживание | <p>Прямой доступ к лампе после открытия защитного стекла</p> |
| | | <ul style="list-style-type: none"> • Аксессуары | <p>Экранирующие дверцы, сотовидный фильтр, цветные дихроичные фильтры, противоослепляющий фильтр, УФ-фильтр, защитное стекло</p> |
| | | <ul style="list-style-type: none"> • Области применения | <p>Магазины, музеи</p> |

Похожие продукты



Fiorenza MRS700/MCS700 прожектор для монтажа на опорную плату или шинопровод с разрядной лампой и оптикой, обеспечивающей узкий пучок



Fiorenza MRS700/MCS700 прожектор для монтажа на опорную плату или шинопровод с разрядной лампой и оптикой, обеспечивающей узкий пучок



Fiorenza MRS700/MCS700 прожектор для монтажа на опорную плату или шинопровод с разрядной лампой и оптикой, обеспечивающей средний пучок



Fiorenza LRS700/LCS700 прожектор для монтажа на опорную плату или шинопровод с галогенной лампой и оптикой, обеспечивающей средний пучок



Fiorenza LRS700/LCS700 прожектор для монтажа на опорную плату или шинопровод с галогенной лампой и оптикой, обеспечивающей узкий пучок



Fiorenza MRS/MCS700 projector for track and baseplate mounting, with MASTERColour lamp and narrow-beam optic

Чертеж размеров

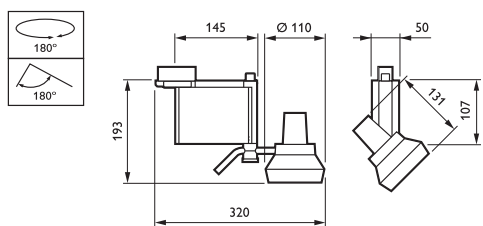

MCS700

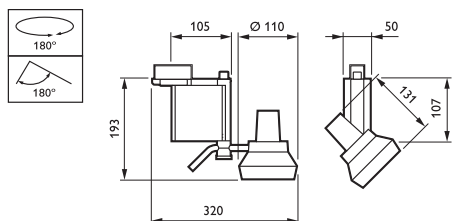

LRS700

Чертеж размеров

MCS700 CDM-TC/SDW-TG BA

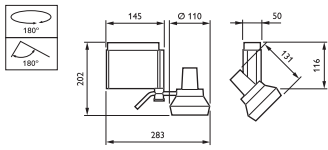

MRS700

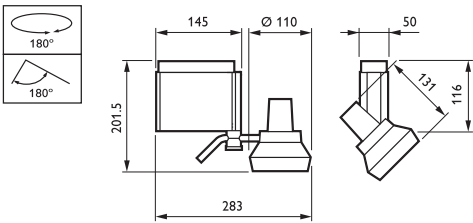

Фотометрические данные

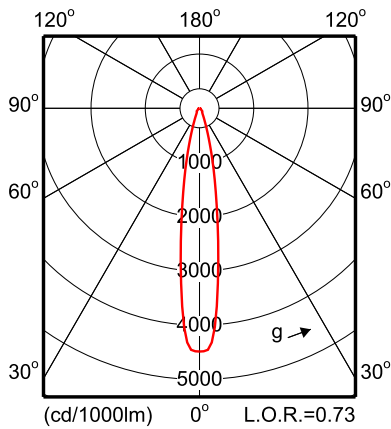

MRS700 1xCDM-TC35W EB 12

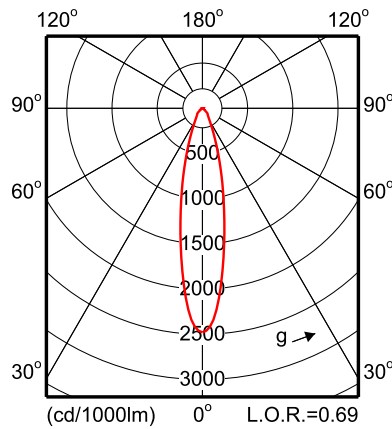

MRS700 1xCDM-TC35W EB 24

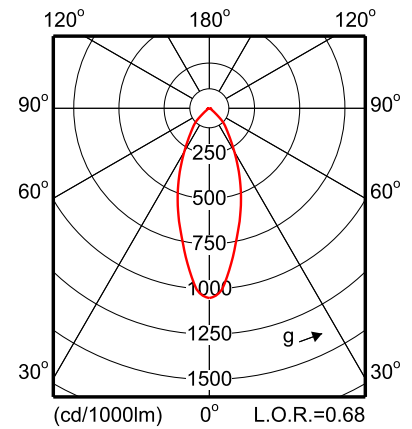

MRS700 1xCDM-TC35W EB 36

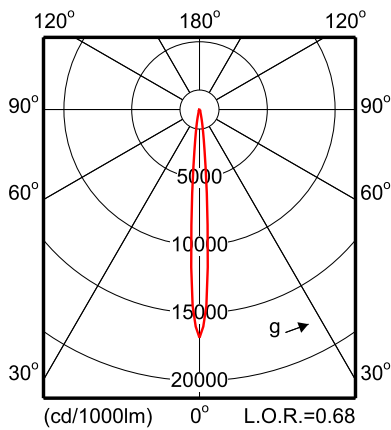

MRS700 1xCDM-TC70W EB 12

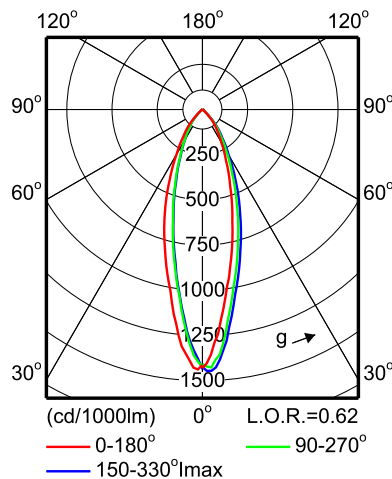

MRS700 1xCDM-TC70W EB 36

Сравните таблицы

| Код заказа | Код семейства продукции | Число ламп | Оптическая система | Код лампового семейства | Мощность лампы | Цветовой код лампы | Цвет | IP код | ПРА | Комплект с лампой | Класс безопасности |
|------------|-------------------------|------------|--------------------|-------------------------|----------------|--------------------|------|--------|-----|-------------------|--------------------|
| 144108 00 | MRS700 | 1 | 24 | CDM-TC | 35 | No | GR | IP20 | EB | K | CLI |
| 144115 00 | MRS700 | 1 | 36 | CDM-TC | 35 | No | GR | IP20 | EB | K | CLI |
| 144160 00 | MRS700 | 1 | 24 | CDM-TC | 70 | No | GR | IP20 | EB | K | CLI |
| 144177 00 | MRS700 | 1 | 36 | CDM-TC | 70 | No | GR | IP20 | EB | K | CLI |
| 144580 00 | MCS700 | 1 | 24 | SDW-TG | 35 | No | GR | IP20 | EB | K | CLI |
| 144597 00 | MCS700 | 1 | 36 | SDW-TG | 35 | No | GR | IP20 | EB | K | CLI |
| 144641 00 | MCS700 | 1 | 24 | CDM-TC | 70 | No | GR | IP20 | EB | K | CLI |
| 144122 00 | MRS700 | 1 | 12 | CDM-TC | 70 | No | WH | IP20 | EB | K | CLI |
| 144603 00 | MCS700 | 1 | 12 | CDM-TC | 70 | No | WH | IP20 | EB | K | CLI |
| 144139 00 | MRS700 | 1 | 24 | CDM-TC | 70 | No | WH | IP20 | EB | K | CLI |
| 144146 00 | MRS700 | 1 | 36 | CDM-TC | 70 | No | WH | IP20 | EB | K | CLI |
| 144559 00 | MCS700 | 1 | 24 | SDW-TG | 35 | No | WH | IP20 | EB | K | CLI |

| Код заказа | Код семейства продукции | Число ламп | Оптическая система | Код лампового семейства | Мощность лампы | Цветовой код лампы | Цвет | IP код | ПРА | Комплект с лампой | Класс безопасности |
|------------|-------------------------|------------|--------------------|-------------------------|----------------|--------------------|------|--------|-----|-------------------|--------------------|
| 144610 00 | MCS700 | 1 | 24 | CDM-TC | 70 | No | WH | IP20 | EB | K | CLI |
| 144627 00 | MCS700 | 1 | 36 | CDM-TC | 70 | No | WH | IP20 | EB | K | CLI |
| 144207 00 | LRS700 | 1 | 36 | HAL-TC | 60 | No | WH | IP20 | No | K | CLI |
| 144184 00 | LRS700 | 1 | 12 | HAL-TC | 60 | No | WH | IP20 | No | K | CLI |
| 144092 00 | MRS700 | 1 | 12 | CDM-TC | 35 | No | GR | IP20 | EB | K | CLI |
| 144153 00 | MRS700 | 1 | 12 | CDM-TC | 70 | No | GR | IP20 | EB | K | CLI |
| 144634 00 | MCS700 | 1 | 12 | CDM-TC | 70 | No | GR | IP20 | EB | K | CLI |

Сравните таблицы

| Код заказа | Код семейства продукции | Блок управления освещением | Защитная метка | Тест с раскленной проволокой | Маркировка стран ЕС | Маркировка по ENEC | Код заказа | Код семейства продукции | Блок управления освещением | Защитная метка | Тест с раскленной проволокой | Маркировка стран ЕС | Маркировка по ENEC |
|------------|-------------------------|----------------------------|----------------|------------------------------|---------------------|--------------------|------------|-------------------------|----------------------------|----------------|------------------------------|---------------------|--------------------|
| 144108 00 | MRS700 | No | F | 850/5 | CE | ENEC | 144184 00 | LRS700 | No | F | 850/5 | CE | ENEC |
| 144115 00 | MRS700 | No | F | 850/5 | CE | ENEC | 144092 00 | MRS700 | No | F | 850/5 | CE | ENEC |
| 144160 00 | MRS700 | No | F | 850/5 | CE | ENEC | 144153 00 | MRS700 | No | F | 850/5 | CE | ENEC |
| 144177 00 | MRS700 | No | F | 850/5 | CE | ENEC | 144634 00 | MCS700 | No | F | 850/5 | CE | ENEC |
| 144580 00 | MCS700 | No | F | 850/5 | CE | ENEC | | | | | | | |
| 144597 00 | MCS700 | No | F | 850/5 | CE | ENEC | | | | | | | |
| 144641 00 | MCS700 | No | F | 850/5 | CE | ENEC | | | | | | | |
| 144122 00 | MRS700 | No | F | 850/5 | CE | ENEC | | | | | | | |
| 144603 00 | MCS700 | No | F | 850/5 | CE | ENEC | | | | | | | |
| 144139 00 | MRS700 | No | F | 850/5 | CE | ENEC | | | | | | | |
| 144146 00 | MRS700 | No | F | 850/5 | CE | ENEC | | | | | | | |
| 144559 00 | MCS700 | No | F | 850/5 | CE | ENEC | | | | | | | |
| 144610 00 | MCS700 | No | F | 850/5 | CE | ENEC | | | | | | | |
| 144627 00 | MCS700 | No | F | 850/5 | CE | ENEC | | | | | | | |
| 144207 00 | LRS700 | No | F | 850/5 | CE | ENEC | | | | | | | |



© 2010 Koninklijke Philips Electronics N.V.
 Все права защищены

Спецификации могут меняться без предупреждения. Торговые марки являются собственностью Koninklijke Philips Electronics N.V. или их соответствующих владельцев

www.philips.com/lighting

2010, Ноябрь 3
 Данные для изменения